



黒死蝶

JE1.2 ゼスト

http://www.butterfly-system.com

バタフライシステム
〒811-3134
福岡県古賀市青柳 483-3
TEL 092-943-1888
FAX 092-943-1444



お車に関してのお取付は、難しい為、プロショップにてのお取り付けをお勧めいたします。

お取り付けに際して、純正部品の取り外し、加工等が発生しますが、その際の失敗等についてのクレームには応じかねます。

ご不明な点につきましては、お気軽にお問い合わせ下さい。

サイドステップ (V r1) <作業手順>

①両面テープ張付け部分をパーツクリーナー等でサイドステップ裏側とボディ側を脱脂して下さい。

②下図を参照に取付位置を確認しフロント側は純正ビス・リア側は付属ビス・センターは両面テープにて取付をして下さい。※リア側はエアロパーツの穴下に鉄板がある場所を確認してした穴をあけて下さい。

付 属 部 品	数 量
ビス (4 × 19)	4

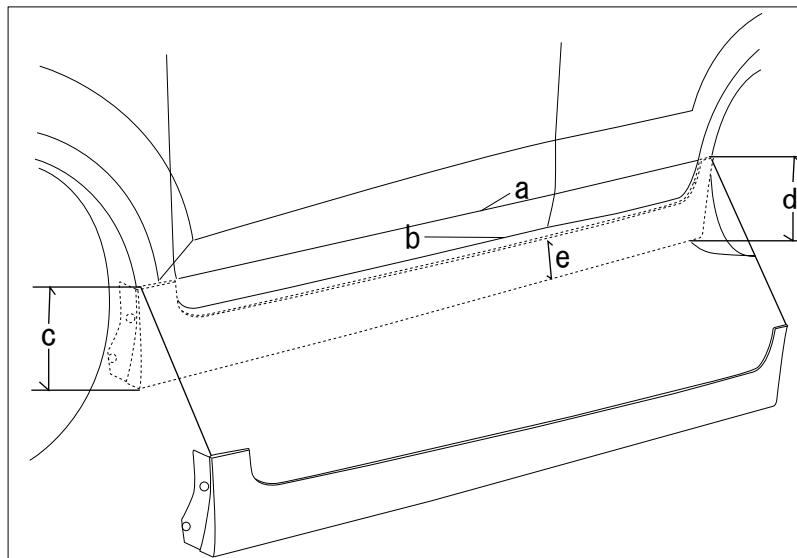

取付位置：(前後) 純正プレスライン a に合わせて下さい。
(センター) ドアの下ライン b から約 15mm 下に合わせて下さい。
地上高 : c=175mm d=210mm e=100mm

<サイドステップ裏>

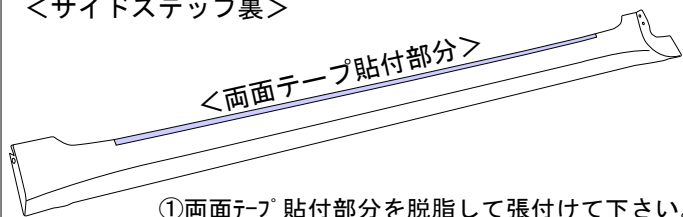

①両面テープ 貼付部分を脱脂して張付けて下さい。

<タイヤハウス>

<フロント側>

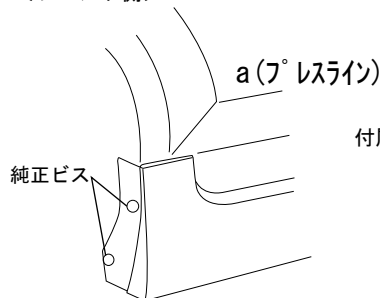

①フロント側は純正ビスを流用

<リア側>

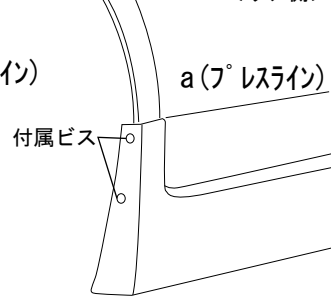

②リア側は 3mm 位のした穴をあけ付属ビスにて取付します。

サイドステップ (V r2) <作業手順>

①両面テープ張付け部分をパーツクリーナー等でサイドステップ裏側とボディ側を脱脂して下さい。

②下図を参照に取付位置を確認しフロント側・リア側共に付属ビス・センターは両面テープにて取付をして下さい。
※フロント側リア側共にエアロパーツの穴下に鉄板がある場所を確認してした穴をあけて下さい。

付 属 部 品	数 量
ビス (4 × 19)	8

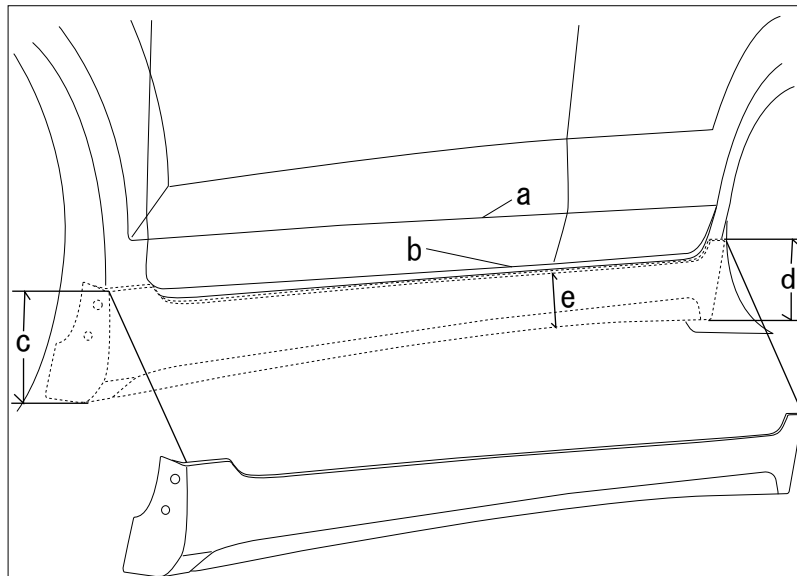

取付位置：(前後) 純正プレスライン a に合わせて下さい。
(センター) ドアの下ライン b から約 15mm 下に合わせて下さい。
地上高 : c=145mm d=155mm e=95mm

<サイドステップ裏>

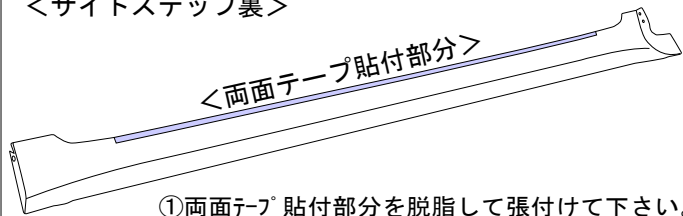

①両面テープ 貼付部分を脱脂して張付けて下さい。

<タイヤハウス>

<リア側>

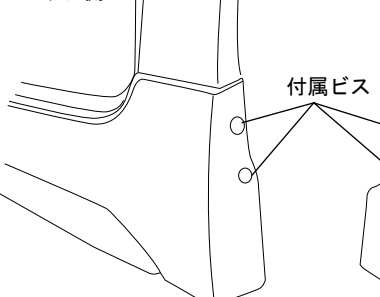

①フロント側は 3mm 位のした穴をあけ付属ビスにて取付します。

<フロント側>

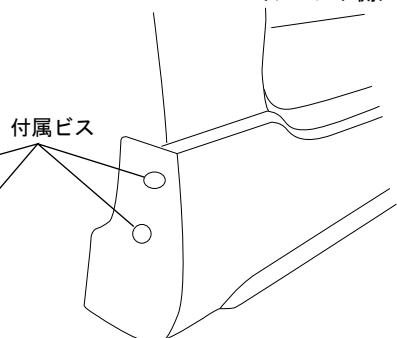

②リア側は 3mm 位のした穴をあけ付属ビスにて取付します。