



黒死蝶

MH23 ワゴンR & スティングレー

http://www.butterfly-system.com

バタフライシステム
〒811-3134
福岡県古賀市青柳 483-3
TEL 092-943-1888
FAX 092-943-1444



お車に関してのお取付は、難しい為、プロショップにてのお取り付けをお勧めいたします。

お取り付けに際して、純正部品の取り外し、加工等が発生しますが、その際の失敗等についてのクレームには応じかねます。

ご不明な点につきましては、お気軽にお問い合わせ下さい。

サイドステップ (V r 1) <作業手順>

- ①純正のサイドステップがある場合は取外してください。(取外した後の穴は、ビニールテープ等にてふさいで下さい。風きり音・水漏れの原因になります。)
- ②両面テープ張付け部分をパーツクリーナー等でサイドステップ裏側とボディ側をパーツクリーナー等にて脱脂(油分を落として下さい。)して下さい。
- ③仮合わせをし、ドアを開閉し干渉等が無い様位置を確認してください。
- ④下図を参照に取付位置を確認しフロント側は純正プラビス・リア側は付属ビスにて取付をしてください。

付 属 部 品	数 量
ビス (4 × 19)	4

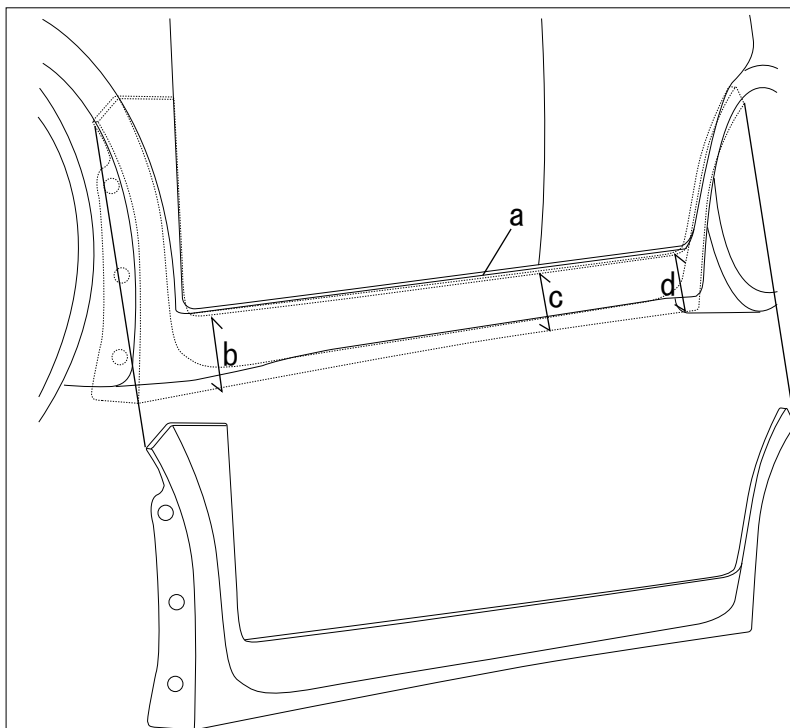

<サイドステップ裏>

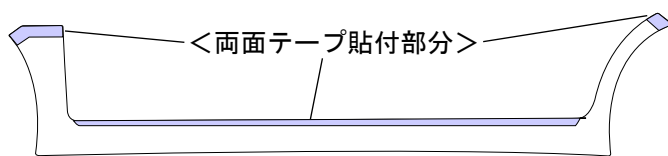

①両面テープ 貼付部分を脱脂して張付けて下さい。

<タイヤハウス>

<フロント側>

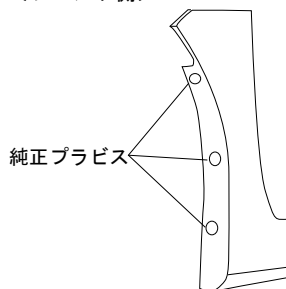

<リア側>

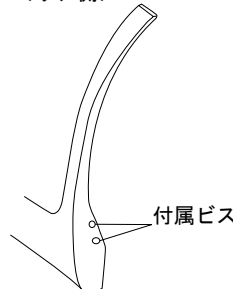

- ①フロント側は純正プラビスを流用
- ②リア側は3mm位のした穴をあけ付属ビスにて取付します。

取付位置：ドアの下ラインaから約10mm下に合わせて下さい。地上高(取付部分から) : b=000mm c=000mm d=000mm

ドアパネル<作業手順>

- ①両面テープ張付け部分をパーツクリーナー等でドアパネル裏側とボディ側を脱脂して下さい。
- ②ドアパネル側に両面テープを張付けてください。
- ③下図を参照にドアの下側と右側に合わせ仮合わせをしてドアを開閉し干渉等が無い様位置を確認してください。その際にサイドステップとのバランスも確認してください。
- ④位置を確認したら、両端から両面テープを張付けてください。(張付け後は、1日位時間をあけて下さい。)

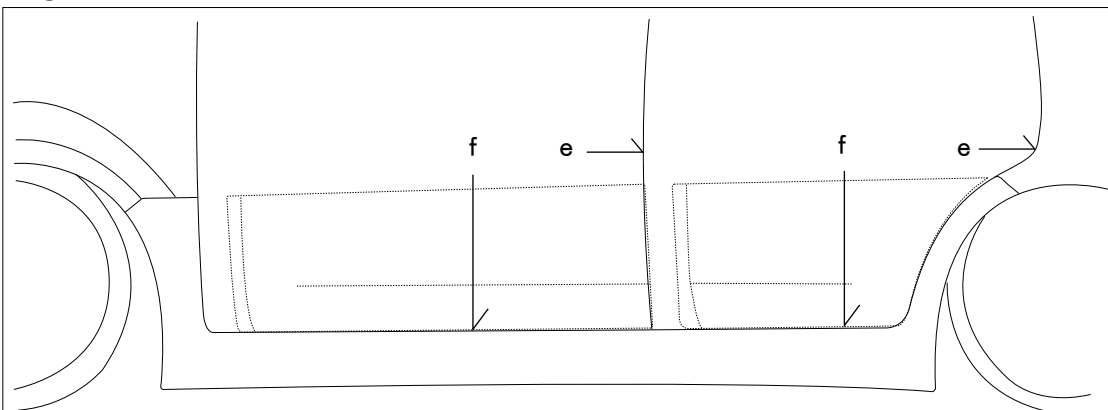

<ドアパネル内側>

<前側>

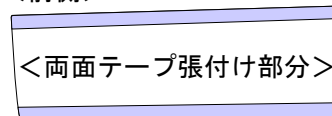

<後側>

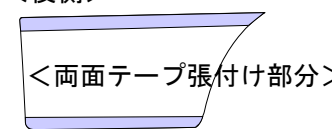

- ①張付け部分は十分に脱脂をして下さい。
- ②前側・後側共に上下のみに張付けてください。

取付位置：(前後) 上図 e のラインドアの端、上図 f ドアの下に合わせてください。

補足：お取付には基本的に両面テープにてお取付致しますが両面テープでは不安な場合は、裏からのビス等にて安全性を確保してください。両面テープは、汚れ・油分が残っていると十分な接着力が出ませんので十分な脱脂を確実に行ってください。