



黒死蝶 セカンドインパクト MH34 ワゴンR

バタフライシステム
〒811-3134
福岡県古賀市青柳 483-3
TEL 092-943-1888
FAX 092-943-1444



お車に関してのお取付は、難しい為、プロショップにてのお取り付けをお勧めいたします。

お取り付けに際して、純正部品の取り外し、加工等が発生しますが、その際の失敗等についてのクレームには応じかねます。

ご不明な点につきましては、お気軽にお問い合わせ下さい。

付 属 部 品	数量
ボルト (M6×15)	2
ナット (M6)	2
ワッシャー (M6)	4

リアバンパー <作業手順>

①テールランプ・純正バンパー・純正リフレクター・ナンバー灯・ナンバーを取外して下さい。

②エアロバンパーにナンバー・ナンバー灯・純正リフレクターを取付けて下さい。

(※ワゴンRの方は純正を別途購入下さい。品番：35950-70K01 定価 990 円税抜き)

※インサージョンKIT を装着の場合：下記<インサージョン>を参照に黒死蝶バンパーにインサージョンKIT を取付けて下さい。

※専用マフラーを装着の場合：付属のネットを外して下さい。非装着の場合：下記を参照に純正マフラーの排気カバーを取付けて下さい。

③全体図を参照に黒死蝶バンパーを仮合わせをして下さい。

エアロバンパーをテールランプ下純正スティの爪に合わせはめ込んで下さい。全体図を参照に純正プラビスにて5箇所取付して下さい。

<タイヤハウス内>を参照に純正プラビスにて左右各1箇所を取付して下さい。

(エアロパーツ・ボディ自体個々に個体差があるため面を微調整して頂く場合は<全体図>Bのスティの部分調整して下さい。)

④仮合わせに問題が無い場合は上下・左右・隙間等を確認し全体を本締め(本取付け)して下さい。

<専用LEDレッドレンズSET>※別売り商品

専用LEDレッドレンズSET 付属部品	数量	数量
専用LEDレッドレンズ	1	ボルト (M6×15) 2
専用スタッパ(FRP製品)	1	ナット (M6) 2
		ワッシャー (M6) 4

ネットを取外して下さい。

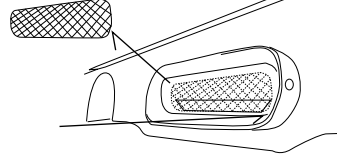

③: 取付方法

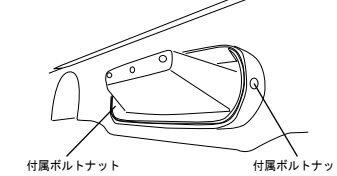

<インサージョン>※別売り商品

インサージョンKIT 付属部品	数量
ボルト (M6×15)	4
ナット (M6)	4
ワッシャー (M6)	8

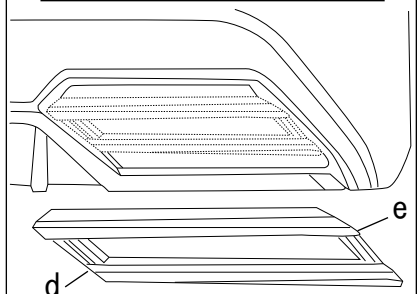

上記図d・eの各1箇所ずつをエアロバンパーに取り付けます。※センターに合わせて穴を開け取付けて下さい。※ネットはお好みで装着下さい。

<マフラー排気カバー>

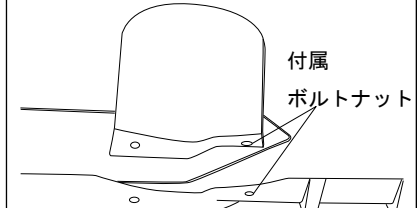

マフラー装着車の場合には使用しません。マフラー非装着の場合には必ず使用して下さい。

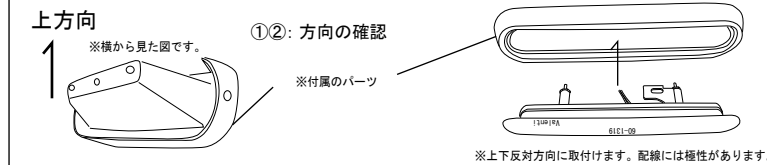

①上図を参照に方向を確認して下さい。

②LEDレンズをエアロパーツに付属のパーツにはめ込みます。

※付属のネットは取外して下さい。

③LEDレンズのパーツをを左右2箇所に付属のボルトナットにて取付して下さい。

<全体図>

地上高：a=000mm

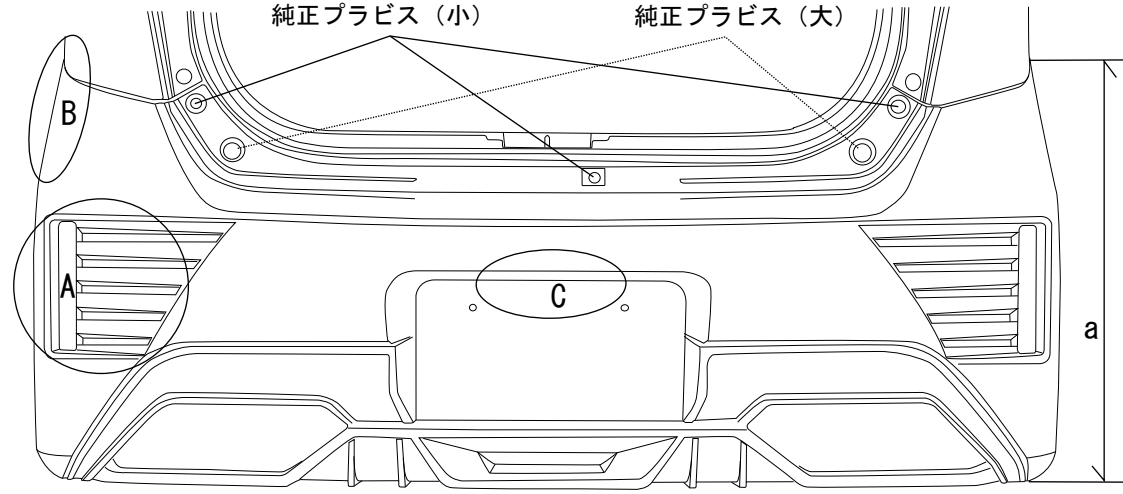

A: <リアリフレクター>

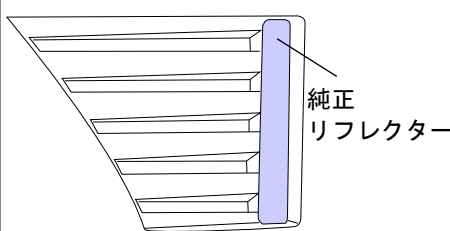

①リフレクターを正面から入れて裏側から純正ナットにて取付けて下さい。

※スティングレー純正リフレクターをお使い下さい。ワゴンRには標準装着されておりません当社より販売設定はございませんので純正品をお買い求め下さい。(品番：35950-70K01)

B: <タイヤハウス内>



純正プラビスを流用して取付けて下さい。

C: <バンパー内側> ナンバー灯

<ナンバー灯取付部分拡大図>
※横からの図です
←リア側 フロント側→

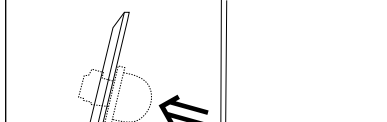

①バンパー内側ナンバー取付上部分に純正ナンバー灯を取付けます。

②配線(ナンバー灯のカプラー)を取付けます。※純正の配線が足りない場合は延長してナンバー灯に配線をします。

<バンパー内側ナンバー部分>

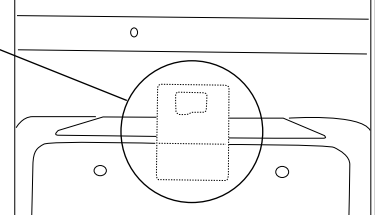

※本取扱説明書はあくまでも参考にして頂く為のものですのでお客様のお車に合わせた取付方法を考慮してください。